

両面訴求ができるのぼりポール用ハンガー

新製品

ポールトップ・ハンガー

実用新案申請済

片面・両面どちらも使える 大型バナーの掲示ハンガーです

もちろん! 小型・中型のバナーも可能です

この部品が
大型の掲示を
可能に
しました

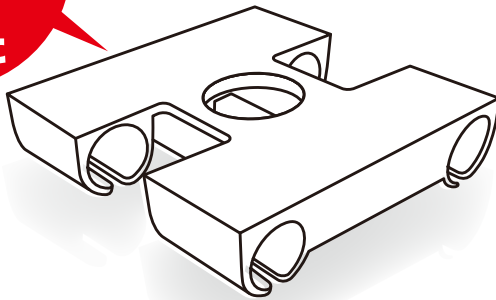

連立させて横に長い
特大の背景も作れます



新製品

両面訴求ができるのぼりポール用ハンガー

ポールトップ・ハンガー

実用新案申請済

のぼりポールとポールトップハンガーを組み合わせるバナーを掲示します

片面・両面どちらも使える / 大型バナー (メディアを選びません) の掲示ハンガーです

この部品が
大型の掲示を
可能に
しました

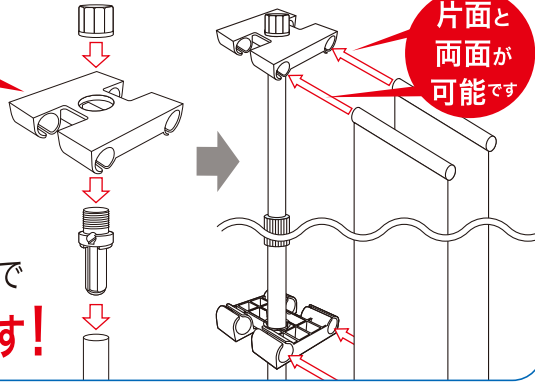

シンプルな構造で
組立も**簡単**です!

ポールトップ・ハンガー: セット内容

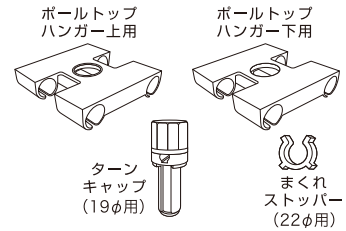

他に必要なもの

バナーの加工: 上下にバーを通す
樹脂またはスチールのパイプで

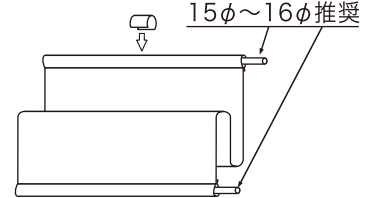

15φ~16φ 推奨
太さに合うストッパー
上下分: 計2個

中型・大型のサインなのに価格が安い!

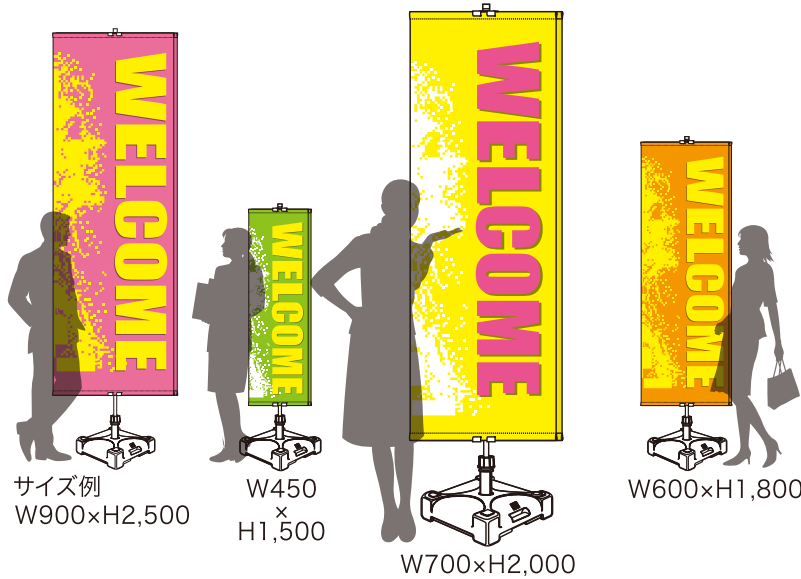

のぼりポール:
通常の3mポールで
上端が19φのもの

ポール台:
ポールを立てるベース
(ポールスタンド)

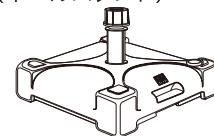

※お手持ちのポールとタンクも
ご使用になれます

**特大横長のサインや
背景・間仕切に展開**

連立させて横に長い特大の背景や
間仕切などを作ることができます
横巾の長さは自在 / ハンガーの数
(支柱数) で調整します

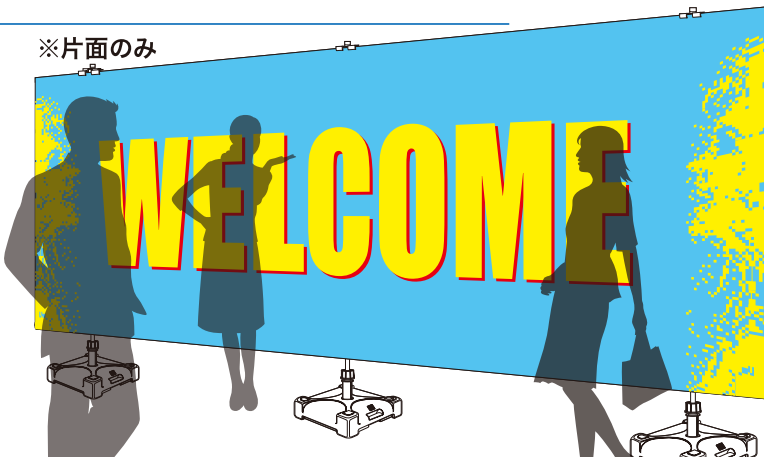

本製品は屋内での使用を目的としています。屋外での使用は耐久試験中ですので、お控え下さい。