

ポールトップハブ 取扱説明書

- ①使用中ののぼりポールからターンキャップを外します
- ②付属のターンキャップのターン部を差し込みます
- ③ポールトップハブ上用を図の向きでネジ部に通します
- ④ネジキャップをターン部のネジに締め込みます

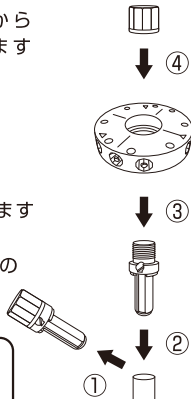

完成図(四方向掲示の場合)

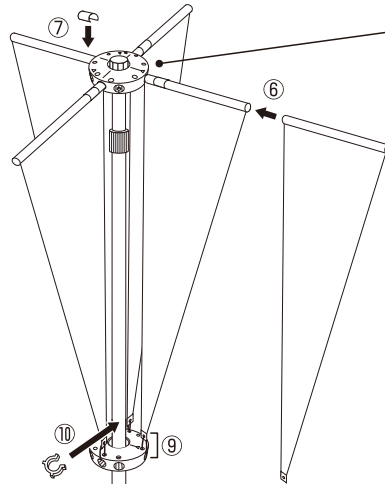

- ⑤バナーに付属のパイプを方向数に合わせて差し込みます
(※ 刻印のしるしを目安にして下さい)

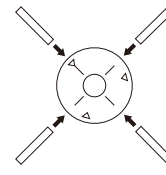

四方向の場合

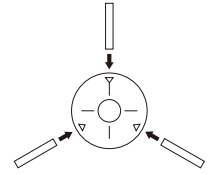

三方向の場合

完成図(三方向掲示の場合)

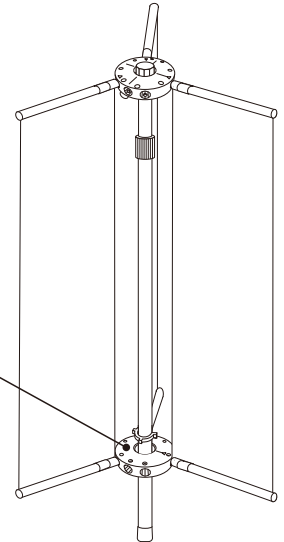

- ⑥バナーをパイプに通して
- ⑦バナーに付属のストッパーで固定します

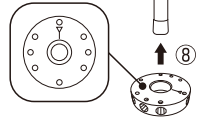

- ⑧ポールトップハブ下用を図の向きでボールの下側から通します
- ⑨バナーの加工形状に合わせてバナー下部をポールハブ下用と連結します
※バナーに付属のパーツがある場合併せてご使用下さい
- ⑩まくれストッパーをポールハブの上にはめ込みます

(バナーの上下にパイプがある場合)

ポールトップハブ下用を⑧の手順でボールの下側から通し⑤⑥⑦の手順で組み立てて⑩のまくれストッパをはめ込んで下さい

梱包内容

ポールトップハブ上用 × 1



※内径が小さい方が上用です

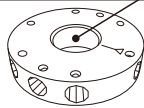

ポールトップハブ下用 × 1

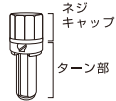

ネジキャップ
ターン部

まくれストッパー × 1
ターンキャップ × 1